

ブースターによる容量拡張対応

直流電子負荷装置 LSG-A シリーズ

最高入力電圧 800V LSG-AH シリーズ



直流電子負荷装置

LSG-A / LSG-RK Series

LSG-AH / LSG-HRK Series



ブースターによる容量拡張対応！150V/800Vの2シリーズをラインナップ 直流電子負荷装置LSG-A / LSG-AHシリーズ

LSG-A シリーズは前面パネルにカラー液晶（LCD）と10キーを採用し操作性と視認性を向上させた電子負荷装置です。負荷容量が175W、350W、1050Wと2100Wブースターの4機種を150Vシリーズ、800Vシリーズの2系統をラインナップしました。1050W機をマスター機として、2100Wブースターを最大4台まで増設、合計9.45kWまでの対応が可能です。CC、CV、CR、CPをベースにCC+CV、CR+CV、CP+CVの7モードに対応します。外部からの制御用に、外部アナログコントロール、USB、RS-232C、LANを標準装備。GP-IBは、別売オプションとなります。



LSG-A Series

最高入力電圧 150V



LSG-AH Series

最高入力電圧 800V

アナログ制御 標準装備 RS-232C 標準装備 USB 標準装備 LAN 標準装備 GP-IB オプション



ラインナップ

Line-up

型名	入力定格電力	定電流モード 動作範囲*1	定電圧モード 動作範囲*1	定抵抗モード 動作範囲*1	定電力モード 動作範囲*1
LSG-175A	175W	0A ~ 35A	1.5-150V	23.3336S ~ 4uS(42.857mΩ ~ 250kΩ)	0.175W ~ 175W
LSG-350A	350W	0A ~ 70A		46.6672S ~ 8uS(21.428mΩ ~ 125kΩ)	0.35W ~ 350W
LSG-1050A	1050W	0A ~ 210A		140.0016S ~ 24.24uS(7.1427mΩ ~ 41.6667kΩ)	1.05W ~ 1050W
LSG-2100AS	+2100W	+420A			
LSG-175AH	175W	0A ~ 8.75A	5-800V	1.75S ~ 0.3uS(571mΩ ~ 3.33MΩ)	0.175W ~ 175W
LSG-350AH	350W	0A ~ 17.5A		3.5S ~ 0.6uS(285mΩ ~ 1.66MΩ)	0.35W ~ 350W
LSG-1050AH	1050W	0A ~ 52.5A		10.5S ~ 1.8uS(95.2mΩ ~ 555kΩ)	1.05W ~ 1050W
LSG-2100ASH	+2100W	+105A			

*1: H,M,L 全レンジでの動作範囲。詳細は定格表を参照ください。

パネル説明

Panel

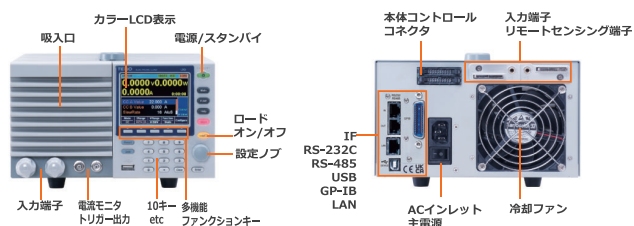

付属品

Accessories

- 安全のしおり（取扱説明書、プログラミングマニュアル、デバイスドライバは弊社ホームページよりダウンロードしてください）
- 電源コード
- 入力端子カバー
- 端子接続用ねじ：2個セット(M8サイズ、ボルト/ナット/スプリングワッシャー/ワッシャー)

● 定電流 / 定電圧 / 定抵抗 / 定電力の豊富な動作モード

LSG-A シリーズは、定電流 (CC)、定抵抗 (CR)、定電力 (CP)、定電圧 (CV) と 4 種類の動作モードで使用できます。また、(CC、CR、CP) に CV を組み合わせる (+CV) モードもあります。

CCモード：

電力供給源の電圧 V が変化しても、設定した一定の電流 I を流し続けます。

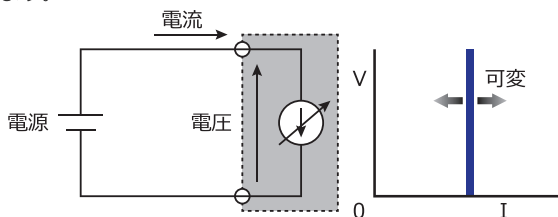

CRモード：

設定した抵抗 R と入力された電圧 V により、 $I=V/R$ になるように電流を流します。

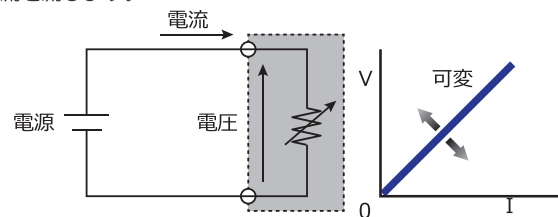

CVモード：

入力電流 I が変化しても、一定の設定した電圧 V で制御します。

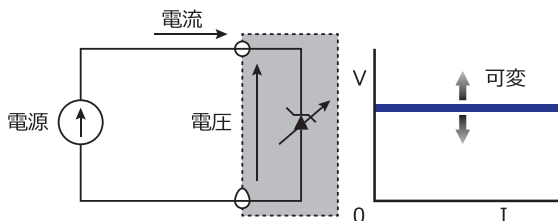

CPモード：

設定した電力 P と入力された電圧 V により、 $I=P/V$ になるように電流を流します。

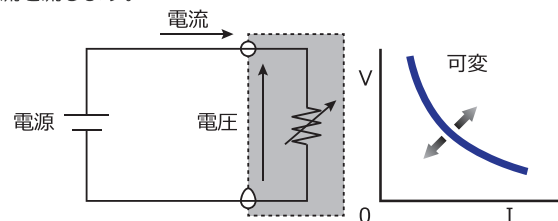

+CVモード：

+CVモード機能がオンのときは、被試験電源の電圧が設定電圧より大きいときにそれぞれの動作モードで使用できます。被試験電源の電圧と設定電圧が等しい場合、LSGは自動的にCVモードに切り替わり被試験電源に損傷を与えないようにします。被試験電源の電圧が設定電圧より低くなるとハイインピーダンスとなり電流を流しません。

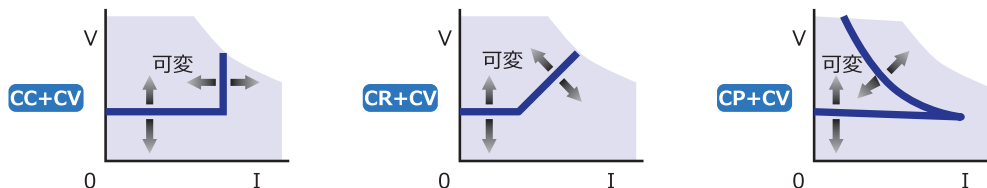

<p>GRA-413-E LSG-2100AS/2100ASH用 ラックマウントアダプタ (EIA)</p>	<p>GRA-413-J LSG-2100AS/2100ASH用 ラックマウントアダプタ (JIS)</p>	<p>GRA-414-E LSG-175A/350A/1050A LSG-175AH/350AH/1050AH用 ラックマウントアダプタ (EIA)</p>	<p>GRA-414-J LSG-175A/350A/1050A LSG-175AH/350AH/1050AH用 ラックマウントアダプタ (JIS)</p>	<p>GTL-246 USBケーブル</p>	<p>GTL-255* パラレル接続ケーブル</p>
<p>GTL-259 RS-232C(DB-9)・RJ-45(8pin) 変換ケーブル(約2m)</p>	<p>GTL-260 RS-485(DB-9)・RJ-45(8pin)変換 ケーブル&中継器&終端器(約2m)</p>	<p>GTL-262 スレーブ用 シリアルリンクケーブル(約0.5m)</p>	<p>CB-2420P GP-IBケーブル(2m)</p>	<p>PEL-004 GP-IBコントロールボード</p>	

*パラレル接続ケーブルGTL-255はLSG-2100AS/LSG-2100ASHに付属されています。

パラレル接続用バスバー

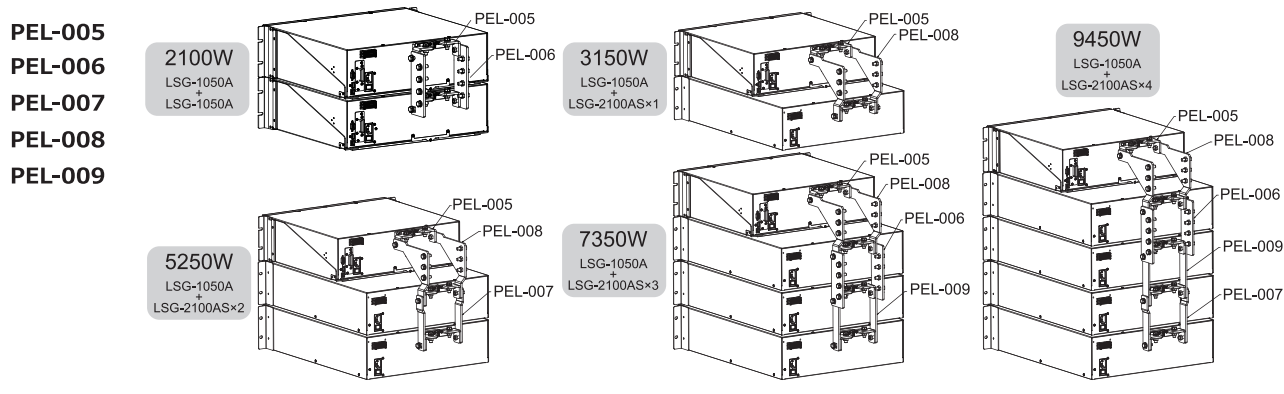

●10点プリセットメモリ



動作モード、レンジ、構成設定、Go-NoGo 設定を 0 から 9 のテンキーにプリセットすることができます。Preset ボタン→テンキー→Enter と押すだけで、セーブしたプリセット設定を素早く呼び出すことができます。

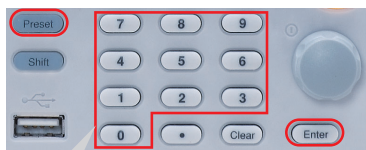

10 パターンのプリセットをテンキーで簡単呼び出し！
プリセットは USB メモリに保存可能！

●プログラム & シーケンス機能



プログラム、ノーマルシーケンス、ファストシーケンスの 3 種類の自動試験機能を搭載。

プログラム	ノーマルシーケンス	ファストシーケンス
複雑な自動試験に対応！ 動作モード切り換え可能 16step を 16group 保存、 最速 100ms/step、 プログラムチェーン対応、 Go-NoGo 対応	負荷変動シミュレーションに！ CC/CR/CP/CV の同一モードのみ 1000step 最速 1msec/step (Step ごとに時間設定可能)	とにかく速さを追及！ CC/CR どちらか同一モードのみ 1000step 最速 25µsec/step (全 Step 同時時間)

●BATT テスト機能搭載



本機能は 2 次電池などの放電テストを行う機能です。テストは固定モードの一定条件で放電を行い、決められた停止条件で終了する機能です。

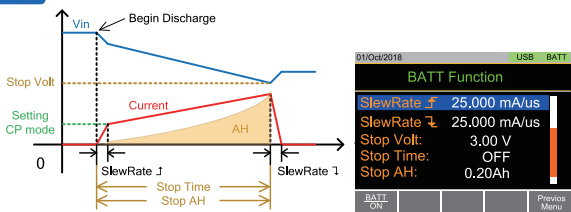

バッテリー放電の自動テスト。
各パラメータの設定のみ。
データログ機能搭載 (1 ~ 120 秒間隔、最大 65,535 個)

●自動 OCP テスト / 自動 OPP テスト



電源装置などの過電流保護や過電圧保護が、正常に働くかどうかの確認をするためのテストを行えます。

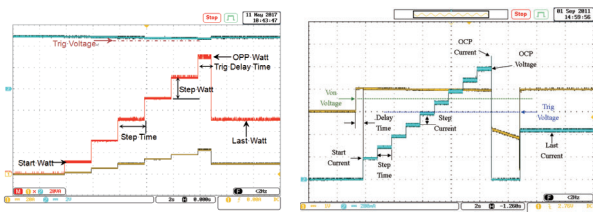

●タイマー機能



ロードオンからオフになるまでの経過時間をカウントするカウントタイム機能と、設定時間後に自動的にロードオフするカットオフタイム機能の 2 種類を搭載。カットオフタイム機能では、ロードオフになった時の電圧レベルをポップアップ画面に表示します。

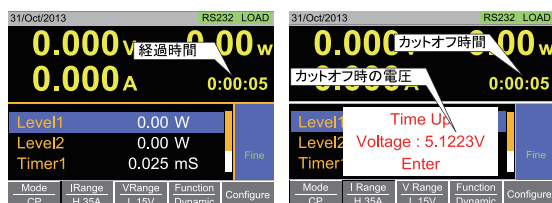

●マスタースレーブ並列動作



並列接続では同一機種 5 台のマスタースレーブ動作ができます。「LSG-1050A / LSG-1050AH」には専用ブラスター「LSG-2100AS / LSG-2100ASH」を最大 4 台まで増設可能です。(合計最大 9.45kW)

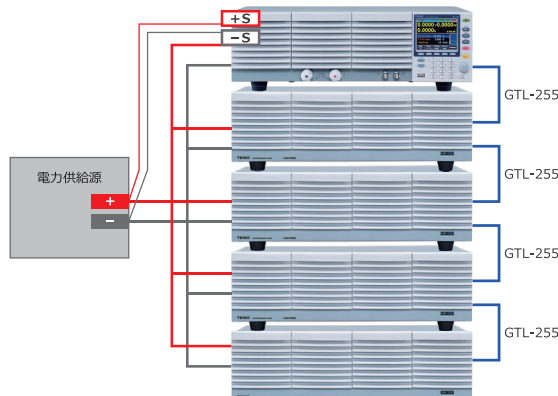

最大電力 9.45kW!

※150V 入力モデルでは、並列運転時の電流レンジが H および M に制限されます。

●ショート機能



ショート機能を使用して、負荷入力端子の短絡をシミュレートすることができます。キーを押すたびにオンオフを切り替えるトグルと、キーを押している間オンにするホールドの 2 つの動作が選べます。

- ・CC モード時：電流を最大値に設定します。
- ・CR モード時：抵抗を最小値に設定します。
- ・CV モード時：電圧を最小値に設定します。
- ・CP モード時：電力を最大値に設定します。

●モニター出力



電流モニターは本機に流れる電流 (0 ~ F.S.) を H と L レンジは 0 ~ 約 10V、M レンジは 0 ~ 約 1V の電圧で外部に出力することが可能です。また、前面パネルの BNC 端子からも電流モニターが出力されるので観測が容易です。(前面出力：H,L レンジは 0 ~ 約 1V、M レンジは 0 ~ 約 0.1V)

●Go-NoGo



Go-NoGo 設定は、電圧または電流入力のパス / フェイルリミットを作成します。電圧 / 電流のパス / フェイルリミットを超えた場合、アラームが出力されます。Go-NoGo 設定は複雑なパス / フェイルを作成するプログラム機能と一緒に使用し、テストすることができます。



リミット設定は便利な 2 通り！

- + (0 ~ 100%)
 - (0 ~ 100%)
 - OR
 - High 値
 - Low 値
- 中心値からのオフセット High 値 & Low 値の設定

●各種リモートコントロール対応

リアパネルにリモートコントロール用コネクタを備え、外部からの接点信号によりロードオン / オフができます。また、外部電圧、外部抵抗により入力値をリモートコントロールで設定することもできます。

リモートコントロール用コネクタ ピンアサイン

No	Name	No	Name
1	Ext-V In / Ext-R In (+)	2	I MON Out
3	Ext-V In / Ext-R In (-)	4	SUM I Mon Out
5	PRL In(+)	6	PRL In(-)
7	Ext-Load On(+)	8	I RangeCont1(+)
9	I RangeCont2(+)	10	Ext Alarm In(+)
11	Ext Trigger In(+)	12	A COM
13	Load On Out(+)	14	I Range Status1(+)
15	I Range Status2(+)	16	Alarm Out(+)
17	Load On Out(-)	18	NC
19	Short Signal Our(+)	20	Short Signal Our(-)

アプリケーション例：LEDのパルス電流評価試験

電子負荷を直列に組み込むことで、回路の電流を高速に制御することの出来るパルス電流

電子負荷装置は一般的にソース（供給）側を評価するために用いられるシンク（吸収）になりますが、直流安定化電源と組み合わせることで、ターゲットに対して高速に出力可能な定電流源として動作させることができます。LSG-Aシリーズのシーケンス機能を利用することで、高速かつ複雑な波形のパルス電流源として使用いただけます。

テストイメージ

Test images

直流安定化電源と電子負荷を組み合わせたパルス電流試験

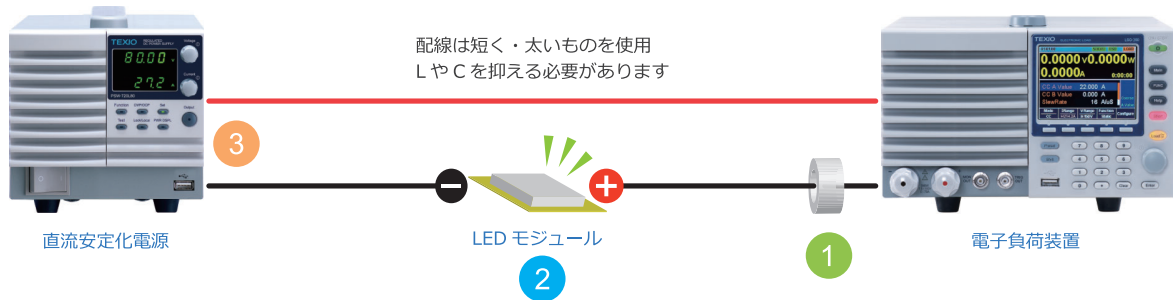

イメージとしては、直流安定化電源と電子負荷装置の配線の間で試験物（LED）があり、電子負荷装置が強制的に引っ張る電流が、経路の評価物に対してパルス電流として印加されるかたちになります。電子負荷装置はパルスはもちろん、シーケンス動作なども行え、多彩な高速電流印加試験に使用することができます。

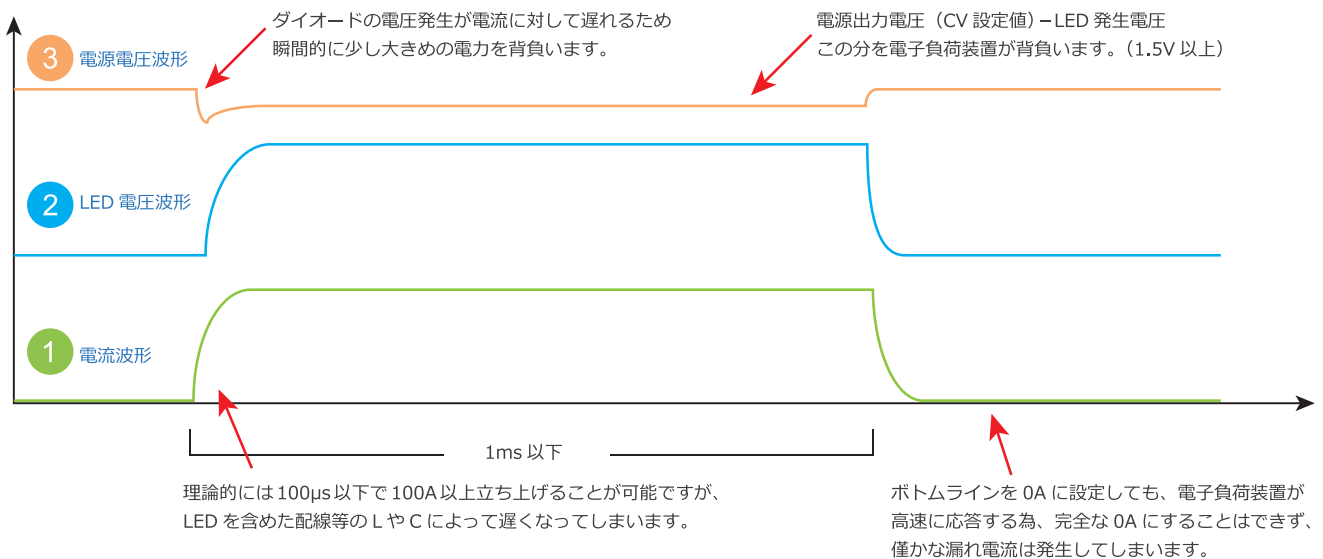

特長

Features

●コストを抑えた大電流パルス源が構築可能

一般的なバイポーラ電源は高額なものが多く、特に大電流をパルス供給できるものは大型かつかなりの高額になります。この電子負荷装置を利用したシステムであれば、低コストにパルス電流源を構築することができ、電子負荷装置の設定を変えることで、出力レベルや周波数、デューティ比を変換することができます。

●電子負荷装置は大型にせず対応が可能

電源出力電圧 - LED 発生電圧 \approx 1.5V 以上程度に調整することで、1.5V \times ピーク電流程度の電力を背負うだけになります。数 10A のパルスであれば 175W モデルでも充分使用することができます。

●定電流源として様々なデバイスに使用可能

LED を含むダイオードデバイス、表面処理（めっき）装置、二次電池へのパルス充電、ヒューズの溶断、電流センサなど、定電流かつ過渡的な評価を行うものにも利用することができます。

定格

Specifications

CCモード						
項目	LSG-175A	LSG-350A	LSG-1050A	LSG-175AH	LSG-350AH	LSG-1050AH
動作レンジ						
Hレンジ	0A ~ 35A	0A ~ 70A	0A ~ 210A	0A ~ 8.75A	0A ~ 17.5A	0A ~ 52.5A
Mレンジ	0A ~ 3.5A	0A ~ 7A	0A ~ 21A	0A ~ 0.875A	0A ~ 1.75A	0A ~ 5.25A
Lレンジ	0A ~ 0.35A	0A ~ 0.7A	0A ~ 2.1A	0A ~ 0.0875A	0A ~ 0.175A	0A ~ 0.525A
分解能						
Hレンジ	1mA	2mA	10mA	0.3mA	0.6mA	2mA
Mレンジ	0.1mA	0.2mA	1mA	0.03mA	0.06mA	0.2mA
Lレンジ	0.01mA	0.02mA	0.1mA	0.003mA	0.006mA	0.02mA
設定精度						
H, Mレンジ	±(0.2% of set+0.1% of f.s. ^{*)} + Vin ² /500 kΩ			±(0.2% of set+0.1% of f.s. ^{*)} + Vin ² /3.24 MΩ		
Lレンジ	±(0.2% of set+0.1% of f.s.) + Vin ² /500 kΩ			±(0.2% of set + 0.1% of f.s.) + Vin ² /3.24 MΩ		
パラレル動作 ±(1.2% of set+1.1% of f.s. ^{*)}						
*1 Hレンジのフルスケール						
*2 Vin = 電子負荷の入力端子電圧						
*3 MレンジはHレンジのフルスケールに適用されます						

CRモード						
項目	LSG-175A	LSG-350A	LSG-1050A	LSG-175AH	LSG-350AH	LSG-1050AH
動作レンジ ^{*)}						
Hレンジ	23.3385 ~ 400μS (42.857mΩ ~ 2.9kΩ)	46.6675 ~ 800μS (21.428mΩ ~ 1.25kΩ)	140.00165 ~ 2.4mS (7.1427mΩ ~ 416.6667Ω)	1.75S ~ 30μS (571mΩ ~ 33.3kΩ)	3.5S ~ 60μS (285mΩ ~ 16.6kΩ)	10.5S ~ 180μS (95.2mΩ ~ 5.55kΩ)
Mレンジ	2.33385 ~ 40μS (428.566mΩ ~ 29kΩ)	4.66675 ~ 80μS (214.28mΩ ~ 12.5kΩ)	14.00015 ~ 242.4μS (71.427mΩ ~ 4.16667Ω)	175mS ~ 3μS (5.71Ω ~ 333kΩ)	350mS ~ 6μS (2.85Ω ~ 166kΩ)	1.05S ~ 18μS (952mΩ ~ 55.5kΩ)
Lレンジ	0.233385 ~ 4μS (428566Ω ~ 250kΩ)	0.466675 ~ 8μS (21428Ω ~ 125kΩ)	1.400015 ~ 24.24μS (71427Ω ~ 41.6667Ω)	17.5mS ~ 0.3μS (57.1Ω ~ 3.33MΩ)	35mS ~ 0.6μS (28.5Ω ~ 1.66MΩ)	105mS ~ 1.8μS (9.52Ω ~ 555kΩ)
分解能						
Hレンジ	400μS	800μS	2.4mS	30μS	60μS	180μS
Mレンジ	40μS	80μS	240μS	3μS	6μS	18μS
Lレンジ	4μS	8μS	24μS	0.3μS	0.6μS	1.8μS
設定精度 ^{*)}						
H, Mレンジ	±(0.5% of set ² +0.5% of f.s. ^{*)} + Vin ² /500 kΩ			±(0.5% of set ² +0.5% of f.s. ^{*)} + Vin ² /3.24MΩ		
Lレンジ	±(0.5% of set ² +0.5% of f.s.) + Vin ² /500 kΩ			±(0.5% of set ² +0.5% of f.s.) + Vin ² /3.24MΩ		
*1 ジーメンス [S] = 入力電流 [A] / 入力電圧 [V] = 1 / 抵抗 [Ω]						
*2 入力電流の値を変換しました。並列運転では適用されません。						
*3 set = Vin / Rset						
*4 f.s. = Hレンジのフルスケール						
*5 Vin = 入力端子電圧						

CVモード						
項目	LSG-175A	LSG-350A	LSG-1050A	LSG-175AH	LSG-350AH	LSG-1050AH
動作レンジ						
Hレンジ	1.5V ~ 150V	1.5V ~ 150V	1.5V ~ 150V	5V ~ 800V	5V ~ 800V	5V ~ 800V
Lレンジ	1.5V ~ 15V	1.5V ~ 15V	1.5V ~ 15V	5V ~ 80V	5V ~ 80V	5V ~ 80V
分解能						
Hレンジ	10mV			20mV		
Lレンジ	1mV			2mV		
設定精度 ^{*)}						
H, Lレンジ	±(0.1% of set + 0.1% of f.s.)			±(0.2% of set + 0.2% of f.s.)		
*1 入力電圧の動作範囲内で、リモートセンシングポイントにて。また、並列運転の条件に対して適用されます。						

CPモード						
項目	LSG-175A	LSG-350A	LSG-1050A	LSG-175AH	LSG-350AH	LSG-1050AH
動作レンジ						
Hレンジ	17.5W ~ 175W	35W ~ 350W	105W ~ 1050W	17.5W ~ 175W	35W ~ 350W	105W ~ 1050W
Mレンジ	1.75W ~ 17.5W	3.5W ~ 35W	10.5W ~ 105W	1.75W ~ 17.5W	3.5W ~ 35W	10.5W ~ 105W
Lレンジ	0.175W ~ 1.75W	0.35W ~ 3.5W	1.05W ~ 10.5W	0.175W ~ 1.75W	0.35W ~ 3.5W	1.05W ~ 10.5W
分解能						
Hレンジ	10mW	10mW	100mW	10mW	10mW	100mW
Mレンジ	1mW	1mW	10mW	1mW	1mW	10mW
Lレンジ	0.1mW	0.1mW	1mW	0.1mW	0.1mW	1mW
設定精度 ^{*)}						
±(0.6% of set + 1.4% of f.s. ^{*)} + Vin ³ / 500kΩ			±(0.6% of set + 1.4% of f.s. ^{*)} + Vin ³ / 3.24MΩ			
*1 並列運転の条件に対して適用されません。						
*2 Mレンジは、Hレンジのフルスケールが適用されます。						
*3 Vin = 入力端子電圧						

メーター						
項目	LSG-175A	LSG-350A	LSG-1050A	LSG-175AH	LSG-350AH	LSG-1050AH
電圧メーター						
Hレンジ	0.00V ~ 150.00V			0.00V ~ 800.00V		
Lレンジ	0.000V ~ 15.000V			0.000V ~ 80.000V		
精度	±(0.1% of rdg + 0.1% of f.s.)			±(0.1% of rdg + 0.1% of f.s.)		
電流メーター						
Hレンジ	0.000A ~ 35.000A	0.000A ~ 70.000A	0.00A ~ 210.00A	0.0000A ~ 8.7500A	0.000A ~ 17.500A	0.000A ~ 52.500A
Mレンジ	0.000A ~ 3.500A	0.000A ~ 7.000A	0.00A ~ 21.000A	0.00000A ~ 0.87500A	0.0000A ~ 1.7500A	0.0000A ~ 5.2500A
Lレンジ	0.00A ~ 350.00mA	0.00A ~ 700mA	0.0000A ~ 2.1000A	0.000mA ~ 87.500mA	0.000mA ~ 175.00mA	0.00mA ~ 525.00mA
精度	マスター機単体動作 : ±(0.2% of rdg + 0.3% of f.s. ^{*)}					
並列運転 : ±(1.2% of rdg + 1.1% of f.s.)						
電力メーター						
H, Mレンジ	0.00W ~ 175.00W	0.00W ~ 350.00W	0.00W ~ 1050W	0.00W ~ 175.00W	0.00W ~ 350.00W	0.0W ~ 1050.0W
Lレンジ(CR/CV)	0.000W ~ 52.500W	0.000W ~ 105.000W	0.00W ~ 315.00W	0.0000W ~ 86.875W	0.0000W ~ 113.75W	0.000W ~ 341.25W
Lレンジ(CP)	0.0000W ~ 1.7500W	0.0000W ~ 3.5000W	0.000W ~ 10.500W	0.0000W ~ 1.7500W	0.0000W ~ 3.5000W	0.000W ~ 10.500W
*1 Mレンジは、Hレンジのフルスケールが適用されます。						

一般定格						
項目	LSG-175A / LSG-175AH	LSG-350A / LSG-350AH	LSG-1050A / LSG-1050AH	LSG-2100AS / LSG-2100ASH		
入力範囲						
90VAC ~ 132VAC / 180VAC ~ 250VAC 単相						
入力周波数						
47 ~ 63Hz						
最大消費電力						
90VA		110VA	190VA	230VA		
寸法						
W	213.8 mm	213.8 mm	427.8 mm	427.7 mm		
H	124.0 mm	124.0 mm	124.0 mm	127.8 mm		
D	400.5 mm	400.5 mm	400.5 mm	553.5 mm		
重量 (括弧内はLSG-Hシリーズ)						
6 kg / (9kg)		7 kg / (10kg)	17 kg / (20kg)	24 kg / (28kg)		

外形寸法

Dimensions

LSG-175A/350A
LSG-175AH/350AH

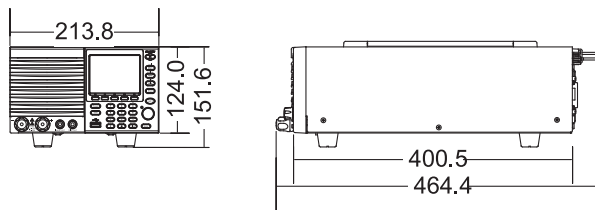

LSG-1050A
LSG-1050AH

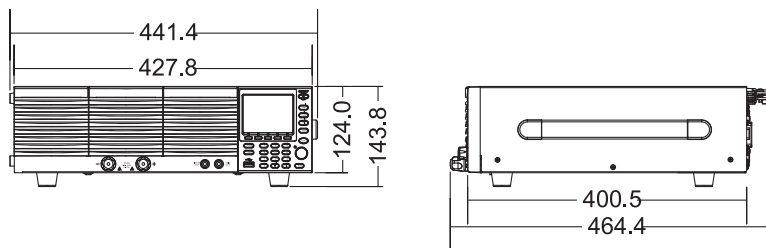

LSG-2100AS
LSG-2100ASH

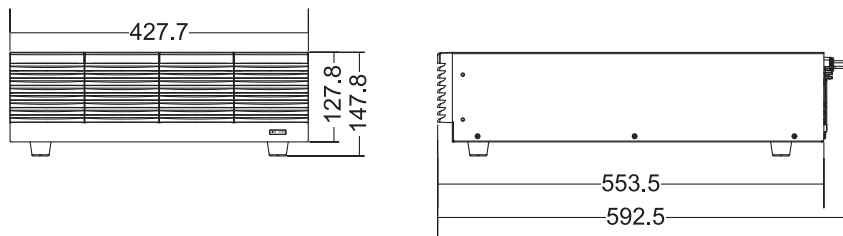

LSG-RK / LSG-HRK Series

電子負荷装置

最大電力 9.45kW ! ラック組み込み大容量モデル

LSG-RK (動作電圧 150V) / LSG-HRK (動作電圧 800V) シリーズは、1050W の電子負荷装置と 2100W のブラスターをラックに組み込んだ大容量モデルです。最大 9450W、1890A まで対応します。

ラインナップ

Line-up

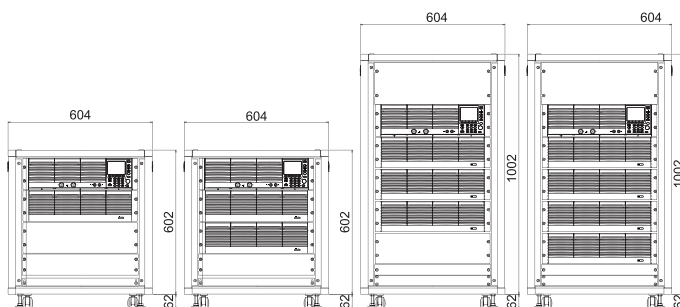

入力電力 3150W (150V/630A) LSG-3150RK	入力電力 5250W (150V/1050A) LSG-5250RK	入力電力 7350W (150V/1470A) LSG-7350RK	入力電力 9450W (150V/1890A) LSG-9450RK
(800V/157.5A) LSG-3150HRK	(800V/262.5A) LSG-5250HRK	(800V/367.5A) LSG-7350HRK	(800V/472.5A) LSG-9450HRK



※写真はイメージ図です。実際の製品とは異なりますのでご注意ください。

外部制御



特長・機能



定格

Specifications

CC モード	LSG-3150RK	LSG-5250RK	LSG-7350RK	LSG-9450RK	LSG-3150HRK	LSG-5250HRK	LSG-7350HRK	LSG-9450HRK
動作レンジ								
H レンジ	0 ~ 630A	0 ~ 1050A	0 ~ 1470A	0 ~ 1890A	0 ~ 157.5A	0 ~ 262.5A	0 ~ 367.5A	0 ~ 472.5A
M レンジ	0 ~ 63A	0 ~ 105A	0 ~ 147A	0 ~ 189A	0 ~ 15.75A	0 ~ 26.25A	0 ~ 36.75A	0 ~ 47.25A
L レンジ	-	-	-	-	0 ~ 1.575A	0 ~ 2.625A	0 ~ 3.675A	0 ~ 4.725A
分解能								
H レンジ	30mA	50mA	70mA	90mA	6mA	10mA	14mA	18mA
M レンジ	3mA	5mA	7mA	9mA	0.6mA	1mA	1.4mA	1.8mA
L レンジ	-	-	-	-	0.06mA	0.1mA	0.14mA	0.18mA
設定精度								
H, M レンジ	$\pm(0.2\% \text{ of set} + 0.1\% \text{ of f.s}^{*1}) + \text{Vin}^{*2}/500 \text{ K } \Omega$				$\pm(1.2\% \text{ of set} + 1.1\% \text{ of f.s}^{*1}) + \text{Vin}^{*2}/(3.24/\text{N})\text{M } \Omega$ (参考: 単体定格より)			
L レンジ	-				$\pm(1.2\% \text{ of set} + 1.1\% \text{ of f.s}^{*1}) + \text{Vin}^{*2}/(3.24/\text{N})\text{M } \Omega$ (参考: 単体定格より)			
並列接続数	-		-		N=2	N=3	N=4	N=5
CR モード								
動作レンジ ^{*4}								
H レンジ	420,0048S ~ 7.2mS (2,38092m Ω ~ 138,888 Ω)	700,008S ~ 12mS (1,42855m Ω ~ 83,3333 Ω)	980,0112S ~ 16.8mS (1,02039m Ω ~ 59,5238 Ω)	1260,0144S ~ 21.6mS (793,641 $\mu\Omega$ ~ 46,2963 Ω)	31.5S ~ 540 μS (31,746m Ω ~ 1,85185k Ω)	52.5S ~ 0.9mS (19,0476m Ω ~ 1,1111k Ω)	73.5S ~ 1.26mS (13,6054m Ω ~ 793,651 Ω)	94.5S ~ 1.62mS (10,582m Ω ~ 617,284 Ω)
M レンジ	42,00048S ~ 720 μS (23,8092m Ω ~ 1388,88 Ω)	70,0008S ~ 1.2mS (14,2855m Ω ~ 833,333 Ω)	98,00112S ~ 1.68mS (10,2039m Ω ~ 595,238 Ω)	126,00144S ~ 2.16mS (7,93641m Ω ~ 462,963 Ω)	3.15S ~ 54 μS (317,46m Ω ~ 18,5185k Ω)	5.25S ~ 90mS (190,476m Ω ~ 11,111k Ω)	7.35S ~ 126 μS (136,054m Ω ~ 7,9365k Ω)	9.45S ~ 162 μS (105,82m Ω ~ 6,17284k Ω)
L レンジ	-	-	-	-	315mS ~ 5.4 μS (3,1746 Ω ~ 185,185k Ω)	525mS ~ 9 μS (1,90476 Ω ~ 11,111k Ω)	735mS ~ 12.6 μS (1,36054 Ω ~ 79,365k Ω)	945mS ~ 16.2 μS (1,0582 Ω ~ 61,7284k Ω)
分解能								
H レンジ	7.2mS	12mS	16.8mS	21.6mS	540 μS	900 μS	1,26mS	1,62mS
M レンジ	720 μS	1.2mS	1,68mS	2,16mS	54 μS	90 μS	126 μS	162 μS
L レンジ	-	-	-	-	5.4 μS	9 μS	12.6 μS	16.2 μS
設定精度 ^{*5}								
H, M レンジ	$\pm(0.5\% \text{ of set}^{*6} + 0.5\% \text{ of f.s}^{*3}) + \text{Vin}^{*2}/500 \text{ K } \Omega$				$\pm(0.5\% \text{ of set}^{*6} + 0.5\% \text{ of f.s}^{*3}) + \text{Vin}^{*2}/(3.24/\text{N})\text{M } \Omega$ (参考: 単体定格より)			
L レンジ	-				$\pm(0.5\% \text{ of set}^{*6} + 0.5\% \text{ of f.s}^{*3}) + \text{Vin}^{*2}/(3.24/\text{N})\text{M } \Omega$ (参考: 単体定格より)			
並列接続数	-		-		N=2	N=3	N=4	N=5
CV モード								
動作レンジ								
H レンジ	1.5V ~ 150V				5V ~ 800V			
L レンジ	1.5V ~ 15V				5V ~ 80V			
分解能								
H レンジ	10mV				20mV			
L レンジ	1mV				2mV			
設定精度 ^{*7}								
H, L レンジ	$\pm(0.1\% \text{ of set} + 0.1\% \text{ of f.s})$				$\pm(0.2\% \text{ of set} + 0.2\% \text{ of f.s})$			
CP モード								
動作レンジ								
H レンジ	315W ~ 3150W	525W ~ 5250W	735W ~ 7350W	945W ~ 9450W	315W ~ 3150W	525W ~ 5250W	735W ~ 7350W	945W ~ 9450W
M レンジ	31.5W ~ 315W	52.5W ~ 525W	73.5W ~ 735W	94.5W ~ 945W	31.5W ~ 315W	52.5W ~ 525W	73.5W ~ 735W	94.5W ~ 945W
L レンジ	-	-	-	-	3.15W ~ 31.5W	5.25W ~ 52.5W	7.35W ~ 73.5W	9.45W ~ 94.5W
分解能								
H レンジ	300mW	500mW	700mW	900mW	300mW	500mW	700mW	900mW
M レンジ	30mW	50mW	70mW	90mW	30mW	50mW	70mW	90mW
L レンジ	-	-	-	-	3mW	5mW	7mW	9mW
設定精度 ^{*8}								
H, M レンジ	$\pm(0.6\% \text{ of set} + 1.4\% \text{ of f.s}^{*3})$				$\pm(0.6\% \text{ of set} + 1.4\% \text{ of f.s}^{*3}) + \text{Vin} \times \text{Vin}^{*3}/(3.24/\text{N})\text{M } \Omega$ (参考: 単体定格より)			
L レンジ	-				$\pm(0.6\% \text{ of set} + 1.4\% \text{ of f.s}^{*3}) + \text{Vin} \times \text{Vin}^{*3}/(3.24/\text{N})\text{M } \Omega$ (参考: 単体定格より)			
並列接続数	-		-		N=2	N=3	N=4	N=5
メーター								
電圧メーター精度 $\pm(0.1\% \text{ of rdg} + 0.1\% \text{ of f.s})$								
電流メーター精度 $\pm(0.2\% \text{ of rdg} + 0.3\% \text{ of f.s})$								
一般定格								
入力範囲	100 ~ 120VAC/200 ~ 240VAC(90 ~ 132VAC/180 ~ 250VAC); 47 ~ 63Hz							
最大消費電力	420VA	650VA	880VA	1110VA	420VA	650VA	880VA	1110VA
寸法 W x H x D (mm)	604 x 664 x 700		604 x 664 x 700		604 x 664 x 700		604 x 1064 x 700	
重量	約 75kg	約 95kg	約 130kg	約 150kg	約 75kg	約 95kg	約 130kg	約 150kg

*1:Hレンジのフルスケール *2:Vin:電子負荷の入力端子電圧 *3:MレンジはHレンジのフルスケールに適用されます。 *4:シーメンス[S]=入力電流[A]/入力電圧[V]=1/抵抗[Ω]
*5:入力電流に換算 *6:set = Vin / Rset *7:入力電圧の動作範囲内で、リモートセンシングポイントにて。 *8:並列運転の条件に対して適用されません。

ESCAS II (エスカス)

Easy
Sequence
Creator
Application
Software

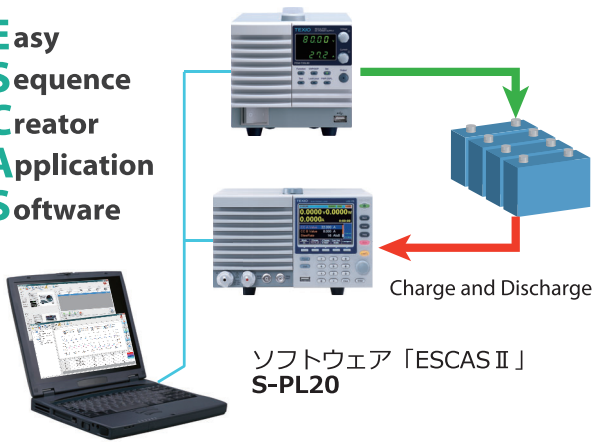

動作確認用に試験結果の保存を機能制限した無償評価版もございます。
詳しくは当社ホームページをご覧ください。

●充放電パターン（シーケンス）を簡単登録

新規で試験パターンを登録する場合も、作成した試験パターンの編集・類似パターン作成も簡単に行えます。

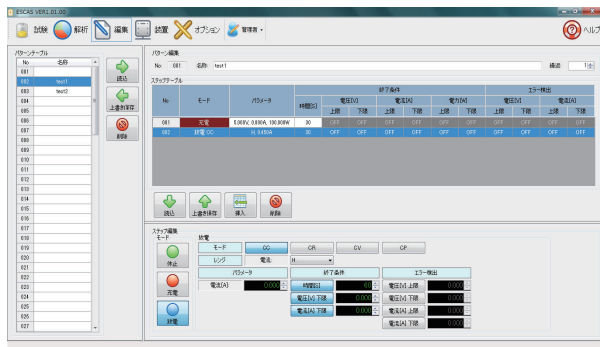

●最大 12ch の充放電システムを構築可能

直流安定化電源 8 シリーズ、電子負荷装置 4 シリーズに対応。電源と電子負荷の組み合わせを 1ch として最大 12ch まで構築可能。（電源と電子負荷はそれぞれ同一機種に限る）

ESCAS II (エスカス) は、テクシオ・テクノロジーの直流安定化電源と電子負荷装置を組み合わせ、充放電システムを容易に構築するためのシーケンス作成ソフトです。充電と放電の一组を 1 チャンネルとして最大 12 チャンネルのシーケンスを作成できます。シーケンス実行時の試験データを記録し試験後にデータを解析することも可能です。

●対象直流安定化電源

- PSF-L/PSF-H シリーズ、PS-A シリーズ、PDS-A シリーズ、PU シリーズ、PSW シリーズ、PSU シリーズ、PFR シリーズ

●対象電子負荷装置

- LSA シリーズ、LW シリーズ、LSG-ALSG-AH シリーズ

●試験結果は CSV 保存。グラフ表示を含めた解析機能も標準搭載

充放電試験後のデータは全て CSV 形式で保存されます。データをグラフ化できる解析ソフトも搭載しています。

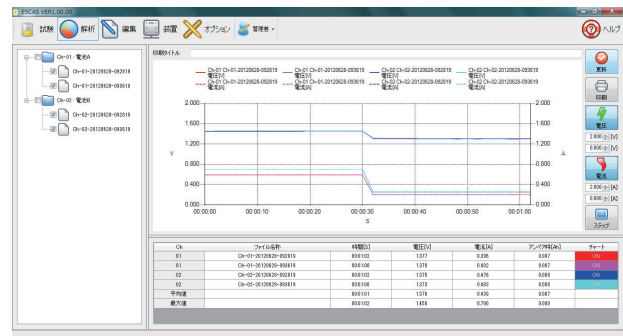

注意

- 正しく安全にお使いいただくため、ご使用前に必ず「取扱説明書」と「安全上のご注意」をよくお読みください。
- 「水、湿気、湯気、ほこり、油煙」等の多い場所に設置しないでください。「火災、感電、故障」などの原因となることがあります。

- 定格、意匠は改善のため予告なく変更することがあります。
- このカタログに掲載した製品写真は撮影上および印刷上の条件により、実際の色と異なる場合があります。
- 諸事情により価格変更または生産中止となる場合があります。
- 弊社製品の取り扱いには、十分な知識が必要となります。一般家庭・消費者向けの製品ではありません。

TEXIO 株式会社 テクシオ・テクノロジー
TEXIO TECHNOLOGY CORPORATION

あなたの「はかりたい」をサポート
Here's Texio!

詳しくは <https://www.texio.co.jp/>

●お問い合わせは信用ある当店へ

- 本 社
〒222-0033 横浜市港北区新横浜 2-18-13 藤和不動産新横浜ビル 7F
- お問い合わせは各営業所へどうぞ。
北日本営業所 〒330-0801 さいたま市大宮区土手町 1-2 TEL.048-780-2757 FAX.048-780-2758
東日本営業所 〒222-0033 横浜市港北区新横浜 2-18-13 TEL.045-620-2305 FAX.045-534-7181
中日本営業所 〒464-0075 名古屋市中千種区内山 3-31-20 TEL.052-753-5853 FAX.052-753-5855
西日本営業所 〒567-0032 大阪府茨木市西駅前町 14-19 TEL.072-631-8055 FAX.072-631-8056
- アフターサービスに関しては下記サービスセンターへ。
サービスセンター 〒222-0033 横浜市港北区新横浜 2-18-13 TEL.045-620-2786 FAX.045-534-7183